

Kühl- und Ausstellungsveritrienen  
**Comfort Midi, Comfort**



**eurocryor**  
epta refrigeration

ab **J.2**

fahrbare Ausstellungsveritrienen - Aufsatzvitrienen



**Super/Delicious**  
Super DE  
Delicious DE  
Super EN  
Delicious EN



ab **J.15**

Kühl- und Ausstellungsveritrienen  
**Velvet**



**COSTAN**  
epta refrigeration

ab **J.6**

fahrbare Ausstellungsveritrienen



**STAGE FLATEY**



ab **J.18**

Kühl- und Ausstellungsveritrienen



**ZOIN**

**PATAGONIA**  
TIBET  
MESETAS  
PORTHOS  
BARKLY

ab **J.8**

Konditorei- und Ausstellungsveritrienen



**ZOIN**

**KRISTALL**  
ORLEANS  
COLORADO

ab **J.19**

Kühl- und Ausstellungsveritrienen für FISCH



**OCEANUS**  
COIBA  
SHOPPING  
ADRIATICA



ab **J.13**

Konditorei- und Ausstellungsveritrienen



**KARINA**



ab **J.22**

ENERGIEEFFIZIENZ-KLASSE	EEI
<b>A</b>	EEI < 10
<b>B</b>	10 ≤ EEI < 20
<b>C</b>	20 ≤ EEI < 35
<b>D</b>	35 ≤ EEI < 50
<b>E</b>	50 ≤ EEI < 65
<b>F</b>	65 ≤ EEI < 80
<b>G</b>	EEI ≥ 80

TEMPERATURKLASSE	M0	M1	M2	H1	H2	L1
HÖCHSTE TEMPERATUR des wärmsten Messpakets	+4°C	+5°C	+7°C	+10°C	+10°C	-15°C
NIEDRIGSTE TEMPERATUR des kältesten Messpakets	-1°C	-1°C	-1°C	+1°C	-1°C	
NIEDRIGSTE TEMPERATUR des wärmsten Messpakets						-18°C

gemäß EN ISO 23953-2 bei Klimaklasse 3

weitere Infos unter [www.topten.eu](http://www.topten.eu)

Energie Effizienz Index

Alle Energieverbrauchsangaben in kWh/24h beziehen sich auf Klimaklasse 3 (Umgebungstemperatur +25°C / rel. Luftfeuchtigkeit 60%) und bei vorgekühlten Waren.

Lieferung frei Haus, ohne Montage

## Lebensmittelvitrine für FLEISCH, WURST, KÄSE und FEINKOST

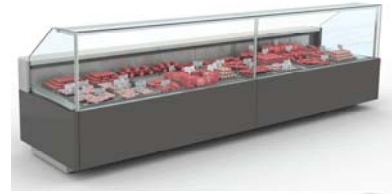

Geschäumter Korpus, Standardlängen: 937, 1250, 1562, 1875, 2500, 3125, 3750 mm, Eckmodule 90°  
Zusammenbaufähig und Kanalisierbar, Temperaturbereiche: 3M2 (+3 / +5 °C) 3M1 ( 0 / +2 °C)  
Ausführung Steckerfertig mit automatischer Tauwasserverdunstung, Kältemittel R290  
Ausführung ohne Aggregat mit thermostatischem E-Ventil, bauseitiger Tauwasserabfluß erforderlich  
*E-Ventil für folgende Kältemittel erhältlich: R134a, R448a, R449a, R452a, R407a/f*  
3M2: Umluftabtauung - 3M1: Elektroabtauung, Prallglas und Antibeschlagsystem-Frontscheibe  
elektronische Steuerung, ventilierte Kühlung  
Gerades Frontglas mit Zahlplatte aus Glas, Kippscheiben  
Auslagefläche Cr.Ni.Stahl - in der Tiefen von 830 mm erhältlich  
Kühlwannenkörper innen aus Cr.Ni.Stahl, kataforese beschichteter Verdampfer  
Unterbaukühlung mit Türen (LW á 550x240mm), inkl. bedienungsseitigem Papierfach L.850mm  
einfache LED Beleuchtung bei hoher Verglasung, Lichtfarbe 3000K/4000K (3M2) oder rosa/Natura (3M1)  
frontseitige Sockelblende grau lackiert ähnlich RAL9006  
Arbeitsplatte Tiefe 285 mm aus Cr.Ni.Stahl  
Klimaklasse 3 gemäß UNI-EN441

auch erhältlich: Heiße Theke (Wasserbad), ungekühlt und Ausführung für Brot, Self-Service

### erhältliche Zubehöre:

Seitenteile	Glaszwischenetage
Papierfach	Schiebescheiben
Einfachstufen	Wagenanfahrtschutzprofil
Glasteiler	Schneidbretter, Maschinenbretter

### Standardfarben auf lackiertem Blech:

(bzw. nach Eurocryor-Farbpalette)



lackierte Seitenteile immer mit dunkelgrauem Bereich unterhalb der Arbeitsplatte

Tiefe	Tiefe der Auslagefläche		Länge (mm) ohne Seitenteile	Unterbautüren	3M2 + 3 / + 5 °C		3M1 0 / + 2 °C		
	1125 mm	830 mm			steckerfertig	ohne Aggregat	steckerfertig	ohne Aggregat	
							R290	W	
<b>COMFORT MAXI RDB</b>				937	1	9 295,00	8 017,00	9 295,00	8 017,00
						R290	208 W	R290	252 W
				1250	1	9 521,00	8 379,00	9 521,00	8 379,00
						R290	256 W	R290	309 W
				1563	1	10 739,00	9 580,00	10 739,00	9 580,00
						R290	303 W	R290	366 W
				1875	2	11 426,00	10 320,00	11 426,00	10 320,00
						R290	350 W	R290	423 W
		2500	2	13 480,00	11 966,00	13 480,00	11 966,00		
				2x R290	445 W	2x R290	538 W		
		3125	3	15 515,00	13 537,00	15 515,00	13 537,00		
				2x R290	539 W	2x R290	652 W		
		3750	3	16 727,00	14 781,00	16 727,00	14 781,00		
				2x R290	634 W	2x R290	767 W		
		OE 90°: offenes Eck 90° DX/SX	1	16 858,00	15 059,00				
				R290	509 W				
		OE 135°: offenes Eck 135°	1	15 484,00	14 111,00				
				R290	552 W				
		GE 225°: geschlossenes Eck 225°	1	14 862,00	13 483,00				
				R290	534 W				
		GE 270°: geschlossenes Eck 270° DX/SX	1	14 653,00	13 229,00				
				R290	472 W				

Tiefe	Tiefe der Auslagefläche		Länge (mm) ohne Seitenteile	Unterbautüren	3M2 + 3 / + 5 °C		3M1 0 / + 2 °C		
	1125 mm	830 mm			steckerfertig	ohne Aggregat	steckerfertig	ohne Aggregat	
							R290	W	
<b>COMFORT MAXI LS</b>				937	1	7 874,00	6 576,00		
						R290	229 W		
				1250	1	8 240,00	6 983,00		
						R290	281 W		
				1563	1	8 781,00	333,00		
						R290	333 W		
				1875	2	9 661,00	8 515,00		
						R290	385 W		
		2500	2	11 008,00	9 436,00				
				2x R290	490 W				
		3125	3	12 850,00	10 809,00				
				2x R290	593 W				
		3750	3	14 143,00	12 139,00				
				2x R290	698 W				
		OE 90°: offenes Eck 90° DX/SX	1	13 139,00	11 537,00				
				R290	509 W				
		OE 135°: offenes Eck 135°	1	11 669,00	10 472,00				
				R290	552 W				
		GE 225°: geschlossenes Eck 225°	1	11 687,00	10 493,00				
				R290	534 W				
		GE 270°: geschlossenes Eck 270° DX/SX	1	11 690,00	10 269,00				
				R290	472 W				

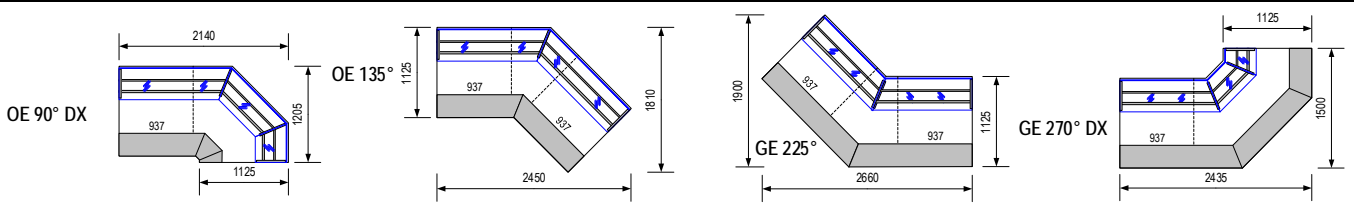

**ACHTUNG: Seitenteile nicht im Möbelgrundpreis enthalten !**

Seitenteilstärke: 40 mm

Angaben Kälteleistung bei: VT -9°C

Seitenteil mit Glas	links oder rechts	1 407,00 pro Stk	RDB
Seitenteil für Self-Service	links oder rechts	1 289,00 pro Stk	LS
Zusammenbau Kanalisierungs-KIT	je Modul-Verbindung inkl. Glasteiler	470,00 pro Stk	RDB / LS

Zubehör-Preise: nur gültig bei gemeinsamer Lieferung mit einer Kühlvitrine

Zubehör	Seitenteil	938	1250	1563	1875	2500	3125	3750	OE 90°	OE 135°	GE 225°	GE 270°
Plexiglas-Schiebescheiben+Befestigungsrahmen bedienungss. (RD)		451,00	522,00	580,00	635,00	917,00	1 036,00	1 145,00	1 046,00	1 114,00	1 188,00	1 186,00
Glaszwischenetage (ungekühlt), ohne Beleuchtung (RDB)		491,00	865,00	819,00	982,00	1 310,00	1 638,00	1 966,00	2 085,00	1 823,00	1 835,00	2 005,00
bedienungsseitiges Nachrollo (RDB)		394,00	440,00	493,00	557,00	864,00	968,00	1 083,00	---	---	---	---
Taschenablage aus 3 Cr.Ni.Stahl-Profilrohren		571,00	601,00	775,00	848,00	1 105,00	1 206,00	1 518,00	1 799,00	1 512,00	1 392,00	1 363,00
Wagenanfahrerschutz aus quadratischem Cr.Ni.Stahl-Pro	102,00	117,00	126,00	165,00	172,00	183,00	215,00	245,00	344,00	293,00	250,00	268,00
Aufpreis für laminiertes Frontdekor "ABET - Print Legni	582,00	435,00	435,00	550,00	663,00	869,00	1 101,00	1 328,00	786,00	718,00	458,00	286,00
1-fach Stufen aus Cr.Ni.Stahl		236,00	268,00	367,00	380,00	444,00	562,00	628,00	401,00	562,00	555,00	548,00
2-fach Stufen aus Cr.Ni.Stahl		383,00	447,00	639,00	672,00	800,00	1 030,00	1 154,00	725,00	1 023,00	966,00	933,00
Aufpreis für LED-Frontblendenbeleuchtung Lichtfarbe 4000K		153,00	167,00	183,00	197,00	229,00	277,00	307,00	367,00	367,00	302,00	272,00

Lebensmittelvitrine für FLEISCH, WURST, KÄSE und FEINKOST

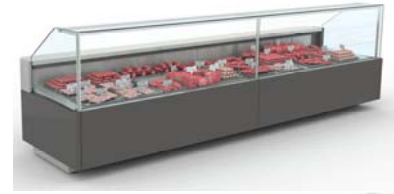

Geschäumter Korpus, Standardlängen: 937, 1250, 1562, 1875, 2500, 3125, 3750 mm, Eckmodule 90°  
Zusammenbaufähig und Kanalisierbar, Temperaturbereiche: 3M2 (+3 / +5 °C) 3M1 ( 0 / +2 °C)  
Ausführung Steckerfertig mit automatischer Tauwasserverdunstung, Kältemittel R290  
Ausführung ohne Aggregat mit thermostatischem E-Ventil, bauseitiger Tauwasserabfluß erforderlich  
*E-Ventil für folgende Kältemittel erhältlich: R134a, R448a, R449a, R452a, R407a/f*  
3M2: Umluftabtauung - 3M1: Elektroabtauung, Prallglas und Antibeschlagsystem-Frontscheibe  
elektronische Steuerung, ventilierte Kühlung  
Gerades Frontglas mit Zahlplatte aus Glas, Kippscheiben  
Auslagelfläche Cr.Ni.Stahl - in der Tiefen von 910 mm erhältlich  
Kühlwannenkörper innen aus Cr.Ni.Stahl, kataforese beschichteter Verdampfer  
Unterbaukühlung mit Türen (LW á 550x240mm), inkl. bedienungsseitigem Papierfach L.850mm  
einfache LED Beleuchtung bei hoher Verglasung, Lichtfarbe 3000K/4000K (3M2) oder rosa/Natura (3M1)  
frontseitige Sockelblende grau lackiert ähnlich RAL9006  
Arbeitsplatte Tiefe 285 mm aus Cr.Ni.Stahl  
Klimaklasse 3 gemäß UNI-EN441

auch erhältlich: Heiße Theke (Wasserbad), ungekühlt und Ausführung für Brot, Self-Service

erhältliche Zubehöre:

Seitenteile	Glaszwischenetage
Papierfach	Schiebescheiben
Einfachstufen	Wagenanfahrtschutzprofil
Glasteiler	Schneidbretter, Maschinenbretter

Standardfarben  
auf lackiertem Blech:

(bzw. nach Eurocryor-Farbpalette)



lackierte Seitenteile immer mit dunkelgrauem Bereich unterhalb der Arbeitsplatte

Tiefe 1205 mm	Tiefe der Auslagefläche 910 mm	Länge (mm) ohne Seitenteile	Unterbau- türen	3M2 + 3 / + 5 °C		3M1 0 / + 2 °C	
				steckerfertig	ohne Aggregat	steckerfertig	ohne Aggregat
<b>COMFORT MAXI RDB</b> RDB gerades Frontglas, Kippscheiben 	937	1	9 650,00 R290	8 378,00 215 W	9 650,00 R290	8 378,00 217 W	
	1250	1	9 867,00 R290	8 734,00 264 W	9 867,00 R290	8 734,00 266 W	
	1563	1	11 087,00 R290	9 935,00 313 W	11 087,00 R290	9 935,00 315 W	
	1875	2	11 772,00 R290	10 674,00 361 W	11 772,00 R290	10 674,00 365 W	
	2500	2	13 827,00 2x R290	12 321,00 460 W	13 827,00 2x R290	12 321,00 464 W	
	3125	3	15 863,00 2x R290	13 892,00 557 W	15 863,00 2x R290	13 892,00 562 W	
	3750	3	17 074,00 2x R290	15 136,00 655 W	17 074,00 2x R290	15 136,00 661 W	
	OE 90°: offenes Eck 90° DX/SX	1	17 201,00 R290	15 405,00 439 W			
	OE 135°: offenes Eck 135°	1	15 825,00 R290	14 459,00 476 W			
	GE 225°: geschlossenes Eck 225°	1	15 204,00 R290	13 831,00 460 W			
GE 270°: geschlossenes Eck 270° DX/SX	1	15 306,00 R290	13 893,00 407 W				

<b>COMFORT MAXI LS</b> LS Self-Service 	937	1	8 230,00 R290	6 936,00 237 W		
	1250	1	8 594,00 R290	7 344,00 290 W		
	1563	1	9 126,00 R290	7 931,00 344 W		
	1875	2	10 009,00 R290	8 871,00 397 W		
	2500	2	11 354,00 2x R290	9 792,00 506 W		
	3125	3	13 196,00 2x R290	11 164,00 613 W		
	3750	3	14 491,00 2x R290	12 492,00 721 W		
	OE 90°: offenes Eck 90° DX/SX	1	13 480,00 R290	11 891,00 439 W		
	OE 135°: offenes Eck 135°	1	12 012,00 R290	10 826,00 476 W		
	GE 225°: geschlossenes Eck 225°	1	12 030,00 R290	10 848,00 460 W		
GE 270°: geschlossenes Eck 270° DX/SX	1	12 036,00 R290	10 623,00 407 W			

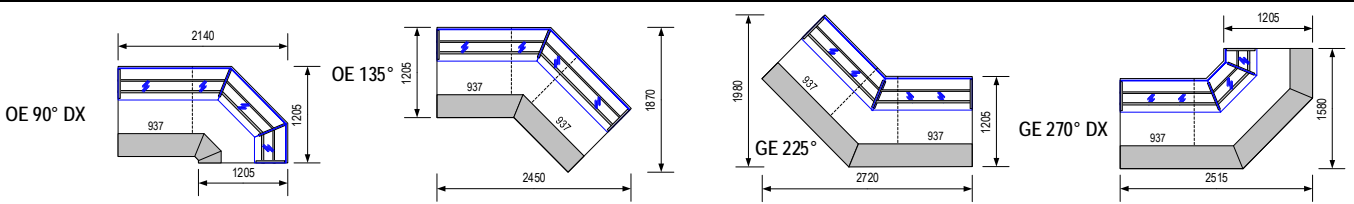

**ACHTUNG: Seitenteile nicht im Möbelgrundpreis enthalten !**

Seitenteilstärke: 40 mm

Angaben Kälteleistung bei: VT -9°C

Seitenteil mit Glas	links oder rechts	1 462,00 pro Stk	RDB
Seitenteil für Self-Service	links oder rechts	1 339,00 pro Stk	LS
Zusammenbau Kanalisierungs-KIT	je Modul-Verbindung inkl. Glasteiler	470,00 pro Stk	RDB / LS

Zubehör-Preise: nur gültig bei gemeinsamer Lieferung mit einer Kühlvitrine

Zubehör	Seitenteil	938	1250	1563	1875	2500	3125	3750	OE 90°	OE 135°	GE 225°	GE 270°
Plexiglas-Schiebescheiben+Befestigungsrahmen bedienungss. (RD)		460,00	529,00	594,00	655,00	931,00	1 062,00	1 183,00	1 020,00	1 122,00	1 209,00	1 186,00
Glaszwischenetage (ungekühlt), ohne Beleuchtung (RDB)		491,00	865,00	819,00	982,00	1 310,00	1 638,00	1 966,00	2 085,00	1 823,00	1 835,00	2 005,00
bedienungsseitiges Nachtrullo (RDB)		394,00	440,00	493,00	557,00	864,00	968,00	1 083,00	---	---	---	---
Taschenablage aus 3 Cr.Ni.Stahl-Profilrohren		571,00	601,00	775,00	848,00	1 105,00	1 206,00	1 518,00	1 799,00	1 512,00	1 392,00	1 363,00
Wagenanfahrerschutz aus quadratischem Cr.Ni.Stahl-Pro	105,00	117,00	126,00	165,00	172,00	183,00	215,00	245,00	344,00	293,00	250,00	268,00
Aufpreis für laminiertes Frontdekor "ABET - Print Legni	582,00	435,00	435,00	550,00	663,00	869,00	1 101,00	1 328,00	786,00	718,00	458,00	286,00
1-fach Stufen aus Cr.Ni.Stahl		236,00	268,00	367,00	380,00	444,00	562,00	628,00	401,00	562,00	555,00	575,00
2-fach Stufen aus Cr.Ni.Stahl		383,00	447,00	639,00	672,00	800,00	1 030,00	1 154,00	725,00	1 023,00	966,00	974,00
Aufpreis für LED-Frontblendenbeleuchtung Lichtfarbe 4000K		153,00	167,00	183,00	197,00	229,00	277,00	307,00	367,00	367,00	302,00	272,00

Lebensmittelvitrine für FLEISCH, WURST, KÄSE und FEINKOST



Geschäumter Korpus, Zusammenbaufähig und Kanalisierbar  
Ausführung Steckerfertig mit automatischer Tauwasserverdunstung, Kältemittel R290  
Ausführung ohne Aggregat mit thermostatischem E-Ventil, bauseitiger Tauwasserabfluß erforderlich  
*E-Ventil für folgende Kältemittel erhältlich: R134a, R448a, R449a, R452a, R407a/ff*

Temperaturbereich: 3M2 ( + 3 / + 5 °C ) - Umluftabtauung (off cycle)

Temperaturbereich: 3M1 ( 0 / + 2 °C ) - Umluftabtauung (off cycle PLUS) mit Lüftungsrichtungsumkehr

VELVET N design INTEGRAL RDA: Steckerfertig, gerades Frontglas mit Hebescheiben, LED-Beleuchtung, Plexiglas-Schiebescheiben

VELVET N design RDA: zentralgekühlt, gerades Frontglas mit Hebescheiben, LED-Beleuchtung, Plexiglas-Schiebescheiben

VELVET N design RCA: zentralgekühlt, gebogenes Frontglas mit Hebescheiben, LED-Beleuchtung, Plexiglas-Schiebescheiben

VELVET N design LS: Ausführung Self-Service, ohne Beleuchtung, inkl. Nachrollo

Ausführung DESIGN: gerades Frontdekor mit lackierten Paneelen, Wagenanfahrtschutz aus Edelstahl-Formrohr

LED-Beleuchtung Typ Value mit Lichtfarbe 3M2-4100K oder 3M1-Natura (fleischfärbig)

Monolithische Wanne aus Technokleen® (zertifiziert durch TÜV-Österreich)

ventilierte Kühlung mit 24V/DC Energiesparlüftern IP67

Glasaufsatz-Profile pulverbeschichtet grau RAL9007

CNS-Arbeitsplatte mit Tiefe 185, 225 oder 315 mm

beschichteter lackierter Verdampfer

Luftausblasgitter aus Kunststoff

mit elektronischer Steuerung

Auslagefläche aus Cr.Ni.Stahl

Frontglas-Antibeschlagsystem

Klimaklasse 3

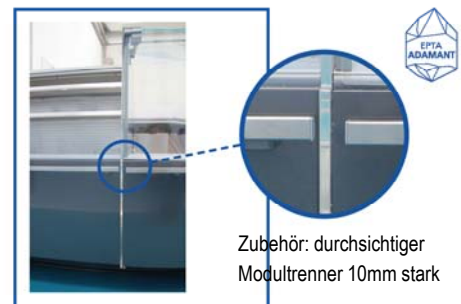

Zubehör: durchsichtiger Modultrenner 10mm stark

auch erhältlich: Heiße Theke (Wasserbad), ungekühlt und Ausführung für Brot, ULTRA (spezielle Ausführung für Frisch-Fleisch)

erhältliche Zubehöre:

- Seitenteile LED-Sockelblendenbeleuchtung 4100K
- Glaszwischenetage LED-Luftausblasbeleuchtung 4100K
- Einfachstufen Schneidbretter, Maschinenbretter
- Glasteiler uvm

Standardfarben

auf lackiertem Blech:

(bzw. nach Costan-Farbpalette)



Frontblenden und Alu-profile können auf Wunsch auch in anderen RAL-Farben geliefert werden.

Tiefe 1125 mm	Tiefe der Auslagefläche 850 mm	Länge (mm) ohne Seitenteile	Unterbau- türen	3M2 + 3 / + 5 °C		3M1 0 / + 2 °C	
				steckerfertig	ohne Aggregat	steckerfertig	ohne Aggregat
<b>VELVET N design RDA</b> RDA gerades Frontglas, Hebescheiben 	937	--	11 939,00 F R290	10 326,00 E 415 W	11 939,00 F R290	10 326,00 E 430 W	
	1250	--	12 114,00 E R290	10 439,00 E 550 W	12 114,00 E R290	10 439,00 E 570 W	
	1875	--	16 300,00 F R290	14 345,00 E 825 W	16 300,00 F R290	14 345,00 E 855 W	
	2500	--		15 898,00 E 1100 W		15 898,00 E 1140 W	
	3750	--		21 054,00 E 1650 W		21 054,00 E 1710 W	
	<b>VELVET N design RCA</b> RCA gebogenes Frontglas, Hebescheiben 	937	--		10 685,00 415 W		10 685,00 430 W
1250		--		10 835,00 550 W		10 835,00 570 W	
1875		--		14 988,00 825 W		14 988,00 855 W	
2500		--		16 630,00 1100 W		16 630,00 1140 W	
3125		--		19 300,00 1375 W		19 300,00 1425 W	
3750		--		22 119,00 1650 W		22 119,00 1710 W	
<b>VELVET N design LS-D</b> LS Self-Service 	937	--		8 317,00 400 W		8 317,00 530 W	
	1250	--		8 917,00 535 W		8 917,00 570 W	
	1875	--		11 539,00 800 W		11 539,00 855 W	
	2500	--		12 914,00 1065 W		12 914,00 1140 W	
	3125	--		15 274,00 1330 W		15 274,00 1425 W	
	3750	--		17 047,00 1595 W		17 047,00 1710 W	

**ACHTUNG: Seitenteile nicht im Möbelgrundpreis enthalten !**

Seitenteilstärke: 35 mm

Angaben Kälteleistung bei: VT -10°C

Seitenteil mit Glas	links oder rechts	1 144,00 pro Stk	RDA / RCA
Seitenteil für Self-Service	links oder rechts	1 079,00 pro Stk	LS
Zusammenbau Kanalisierungs-KIT	je Modul-Verbindung Plexiglastrenner 10mm	965,00 pro Stk	RDA / LS

Zubehör-Preise: nur gültig bei gemeinsamer Lieferung mit einer Kühlvitrine

Zubehör	Seitenteil	938	1250	1875	2500	3125	3750
Plexiglas-Schiebescheiben inkl. Befestigungsrahmen bedienungsseitig (RDA, RCA)	Serie	Serie	Serie	Serie	Serie	Serie	Serie
bedienungsseitiges Nachrollo (LS)	Serie	Serie	Serie	Serie	Serie	Serie	Serie
Wagenanfahrerschutz aus quadratischem Cr.Ni.Stahl-Profil	Serie	Serie	Serie	Serie	Serie	Serie	Serie
Glaszwischenetage (ungekühlt), ohne Beleuchtung (RDA)		494,00	513,00	546,00	832,00		1 151,00
Glaszwischenetage (ungekühlt), ohne Beleuchtung (RCA)		503,00	524,00	573,00	891,00	907,00	970,00
1-fach Stufen aus Cr.Ni.Stahl, 420(t) x 40/H mm		235,00	322,00	481,00	643,00	803,00	962,00
2-fach Stufen aus Cr.Ni.Stahl, 280(t) x 75/H + 280(t) x 35/H mm		379,00	447,00	669,00	893,00	1 115,00	1 337,00
Aufpreis für LED-Frontblendenbeleuchtung Lichtfarbe 4100K		101,00	118,00	142,00	173,00	223,00	248,00
Aufpreis für LED-Luftausblasbeleuchtung Lichtfarbe 4100K (nicht kombinierbar mit Natura-Beleuchtung)		123,00	133,00	223,00	246,00	280,00	358,00
PE-Schneidbrett weiss, Abm. 395x595mm (nicht möglich bei Schiebescheiben)					472,00		
PE-Maschinenbrett weiss, Abm. 395x595mm (nicht möglich bei Schiebescheiben)					535,00		

**Ausführung:**

- Steckerfertig - Ohne Aggregat mit thermostatischem E-Ventil
- PATAGONIA Y: gebogenes Frontglas
- PATAGONIA C: gerades Frontglas
- mit elektronischer Steuerung, Auslagefläche aus Cr.Ni.Stahl
- Temperaturbereich: 3H2 (+ 4 / + 8 °C) - STATISCHE Kühlung, Umluftabtauung
- Temperaturbereich: 3M2 (+ 3 / + 5 °C) - VENTILIERTE Kühlung, Umluftabtauung
- Automatische Abtauung ohne Tauwasserverdunstung
- Kunststoffwanne für Tauwasser zum händischen Entleeren
- Unterbaukühlung mit Türen
- Arbeitsplatte aus Cr.Ni.Stahl, LED-Beleuchtung
- Klimaklasse 3



**Patagonia C**  
gerades Frontglas



**Patagonia Y**  
gebogenes Frontglas

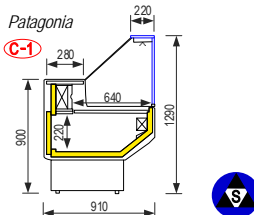
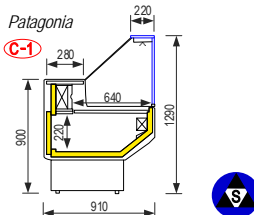
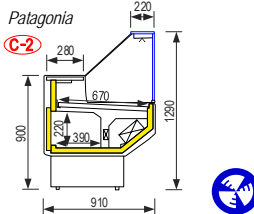
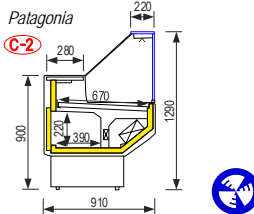
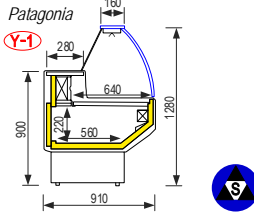
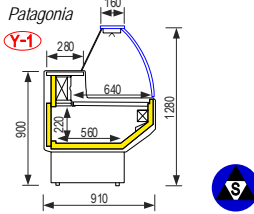
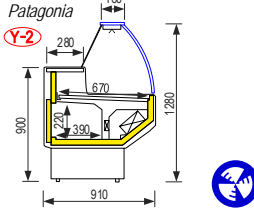
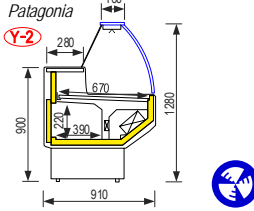

Tiefe	Tiefe der Auslagefläche	Modell	Temperaturbereich	Abmessungen (L x T x H) mm	Unterbautüren	steckerfertig	ohne Aggregat mit E-Ventil	Kälteleistung	
910 mm	640 ÷ 670 mm								
<b>PATAGONIA C-1</b> gerades Frontglas 		104	3H2 (+ 4 / + 8 °C)	1040 x 910 x 1290	1	4 380,00	R290	4 202,00	468 W
		150		1500 x 910 x 1290	1	4 928,00	R290	4 752,00	468 W
		200		2000 x 910 x 1290	2	5 745,00	R290	5 531,00	571 W
		250		2500 x 910 x 1290	3	6 792,00	R290	6 591,00	805 W
		300		3000 x 910 x 1290	3	7 687,00	R290	7 367,00	1047 W
<b>PATAGONIA C-2</b> gerades Frontglas 		104	3M2 (+ 3 / + 5 °C)	1040 x 910 x 1290	1	4 963,00	R290	4 795,00	604 W
		150		1500 x 910 x 1290	1	5 731,00	R290	5 577,00	721 W
		200		2000 x 910 x 1290	2	6 613,00	R290	6 439,00	934 W
		250		2500 x 910 x 1290	3	7 957,00	R290	7 780,00	1173 W
		300		3000 x 910 x 1290	3	8 941,00	R290	8 674,00	1294 W
<b>PATAGONIA Y-1</b> gebogenes Frontglas 		104	3H2 (+ 4 / + 8 °C)	1040 x 910 x 1280	1	4 475,00	R290	4 334,00	468 W
		150		1500 x 910 x 1280	1	5 035,00	R290	4 922,00	468 W
		200		2000 x 910 x 1280	2	6 008,00	R290	5 827,00	571 W
		250		2500 x 910 x 1280	3	6 941,00	R290	6 762,00	805 W
		300		3000 x 910 x 1280	3	7 852,00	R290	7 583,00	1047 W
<b>PATAGONIA Y-2</b> gebogenes Frontglas 		104	3M2 (+ 3 / + 5 °C)	1040 x 910 x 1280	1	5 005,00	R290	4 878,00	604 W
		150		1500 x 910 x 1280	1	5 827,00	R290	5 763,00	721 W
		200		2000 x 910 x 1280	2	6 721,00	R290	6 597,00	934 W
		250		2500 x 910 x 1280	3	7 963,00	R290	7 839,00	1173 W
		300		3000 x 910 x 1280	3	9 090,00	R290	8 884,00	1294 W

Zubehör-Preise: nur gültig bei gemeinsamer Lieferung mit einer Kühlvitrine

Angaben Kälteleistung bei: VT -10°C

Zubehör	104	150	200	250	300
Plexiglas-Schiebescheiben bedienungsseitig	346,00	386,00	405,00	452,00	544,00
Glaszwischenetage (ungekühlt), ohne Beleuchtung	259,00	276,00	473,00	519,00	556,00
Taschenablage	259,00	377,00	492,00	606,00	718,00
Antibeschlagheizung für Frontscheibe (für statische Modelle)	272,00	300,00	347,00	368,00	432,00
PE-Schneidbrett / CNS-Maschinenbrett (nicht möglich bei Plexiglas-Schiebescheiben)		307,00	Papierfach aus PVC L. 700mm		143,00
Fahrbar mit 4x Lenkrollen, 2x bremsbar, (nicht nachrüstbar) Höhe +115mmr		630,00	Glasteiler (Höhe 250mm)		207,00
Aufpreis für Drehzahlregelung der Verdampferlüfter		422,00	Aufpreis für elektrische Tauwasserverdunstung		278,00

Standardfarben Oberes Frontdekor:



Standardfarben Unteres Frontdekor:

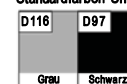

Seitenteilfarben:



**Ausführung:**

Steckerfertig - Ohne Aggregat mit thermostatischem E-Ventil  
**TIBET:** gerades Frontglas, 1 ungekühlte Glaszwischenetage mit elektronischer Steuerung, Auslagefläche aus Cr.Ni.Stahl  
 Temperaturbereich: 3H2 (+ 4 / + 8 °C) - STATISCHE Kühlung, Umluftabtauung  
 Automatische Abtauung ohne Tauwasserverdunstung  
 Kunststoffwanne für Tauwasser zum händischen Entleeren  
 Unterbaukühlung mit Türen  
 Arbeitsplatte aus Cr.Ni.Stahl, LED-Beleuchtung  
 Klimaklasse 3



**Tibet C**  
gerades Frontglas



**Tibet B**  
gerades Frontglas



**Tibet B**  
gerades Frontglas



Tiefe 790 mm	Tiefe der Auslagefläche 520 mm	Modell	Temperaturbereich	Abmessungen (L x T x H) mm	Unterbautüren	steckerfertig	ohne Aggregat mit E-Ventil	Kälteleistung	
<b>TIBET C-1</b> gerades Frontglas 		100	3H2 (+ 4 / + 8 °C)	1000 x 790 x 1220	1	4 304,00	R290	4 115,00	468 W
		150		1500 x 790 x 1220	1	4 753,00	R290	4 572,00	468 W
		200		2000 x 790 x 1220	2	5 691,00	R290	5 473,00	571 W
		250		2500 x 790 x 1220	3	6 678,00	R290	6 472,00	805 W
		300		3000 x 790 x 1220	3	7 361,00	R290	7 052,00	1047 W
<b>TIBET B-1</b> gerades Frontglas 		100	3H2 (+ 4 / + 8 °C)	1000 x 790 x 1220	1	4 178,00	R290	4 011,00	468 W
		150		1500 x 790 x 1220	1	4 613,00	R290	4 456,00	468 W
		200		2000 x 790 x 1220	2	5 421,00	R290	5 206,00	571 W
		250		2500 x 790 x 1220	3	6 485,00	R290	6 311,00	805 W
		300		3000 x 790 x 1220	3	7 264,00	R290	6 893,00	1047 W

Zubehör-Preise: nur gültig bei gemeinsamer Lieferung mit einer Kuhlvitrine

Angaben Kälteleistung bei: VT -10°C

Zubehör	104	150	200	250	300
Plexiglas-Schiebescheiben bedienungsseitig	346,00	386,00	405,00	452,00	544,00
2.te Glaszwischenetage (ungekühlt), ohne Beleuchtung	259,00	276,00	473,00	519,00	556,00
Taschenablage	259,00	377,00	492,00	606,00	718,00
Antibeslagheizung für Frontscheibe (für statische Modelle)	272,00	300,00	347,00	368,00	432,00
LED-Frontblendenbeleuchtung im Sockelbereich	388,00	419,00	543,00	813,00	941,00
PE-Schneidbrett / CNS-Maschinenbrett (nicht möglich bei Plexiglas-Schiebescheiben)	307,00		Papierfach aus PVC L. 700mm		143,00
Fahrbar mit 4x Lenkrollen, 2x bremsbar, (nicht nachrüstbar) Höhe +115mm	630,00		Glasteiler (Höhe 250mm)		207,00
			Aufpreis für elektrische Tauwasserverdunstung		278,00

Standardfarben Oberes Frontdekor:

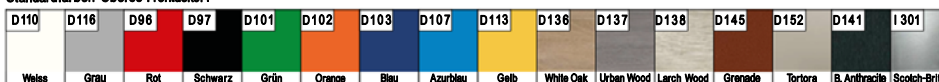

Standardfarben Unteres Frontdekor: Seitenteilfarben:



**Ausführung:**

- Steckerfertig - Ohne Aggregat mit thermostatischem E-Ventil
- MESETAS D: gerades Frontglas mit Hebescheiben, stossdämpferunterstützt
- MESETAS C: gerades Frontglas mit Kippscheiben
- mit elektronischer Steuerung, Auslagefläche aus Cr.Ni.Stahl
- Temperaturbereich: 3H2 (+ 4 / + 8 °C) - STATISCHE Kühlung, Umluftabtauung
- Temperaturbereich: 3M2 (+ 3 / + 5 °C) - VENTILIERTE Kühlung, Umluftabtauung
- Automatische Abtauung ohne Tauwasserverdunstung
- Kunststoffwanne für Tauwasser zum händischen Entleeren
- Unterbaukühlung mit Türen
- Arbeitsplatte aus Cr.Ni.Stahl, LED-Beleuchtung
- Klimaklasse 3

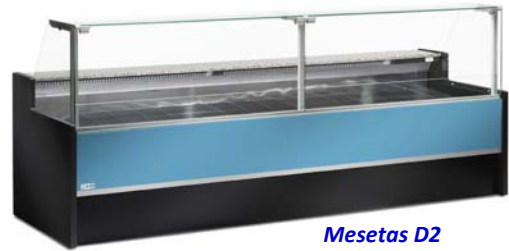

**Mesetas D2**  
gerades Frontglas mit Hebescheiben



**Mesetas C2**

Tiefe	Tiefe der Auslagefläche	Modell	Temperaturbereich	Abmessungen (L x T x H) mm	Unterbautüren	Kälteleistung			
						steckerfertig	ohne Aggregat mit E-Ventil		
980 mm	670 ÷ 750 mm	<b>MESETAS D-1</b> gerades Frontglas, Hebescheibe 	3H2 (+ 4 / + 8 °C)	1500 x 980 x 1300	1	6 250,00	R290	6 161,00	721 W
				2000 x 980 x 1300	2	7 714,00	R290	7 626,00	1073 W
				2500 x 980 x 1300	3	8 863,00	R290	8 769,00	1194 W
				3000 x 980 x 1300	3	9 730,00	R290	9 552,00	1623 W
				3500 x 980 x 1300	4	11 485,00	R290	11 192,00	1927 W
				4000 x 980 x 1300	4	12 393,00	R290	12 032,00	2027 W
980 mm	670 ÷ 750 mm	<b>MESETAS D-2</b> gerades Frontglas, Hebescheibe 	3M2 (+ 3 / + 5 °C)	1500 x 980 x 1300	1	7 439,00	R290	7 370,00	821 W
				2000 x 980 x 1300	2	9 045,00	R290	8 978,00	1173 W
				2500 x 980 x 1300	3	10 294,00	R290	10 222,00	1294 W
				3000 x 980 x 1300	3	11 360,00	R290	11 197,00	1723 W
				3500 x 980 x 1300	4	13 125,00	R290	12 875,00	2027 W
				4000 x 980 x 1300	4	14 070,00	R290	13 753,00	2127 W
980 mm	670 ÷ 750 mm	<b>MESETAS C-1</b> gerades Frontglas, Kippar 	3H2 (+ 4 / + 8 °C)	1500 x 980 x 1300	1	5 970,00	R290	5 823,00	717 W
				2000 x 980 x 1300	2	7 148,00	R290	6 998,00	1053 W
				2500 x 980 x 1300	3	8 179,00	R290	8 157,00	1313 W
				3000 x 980 x 1300	3	8 951,00	R290	8 732,00	1836 W
980 mm	670 ÷ 750 mm	<b>MESETAS C-2</b> gerades Frontglas, Kippar 	3M2 (+ 3 / + 5 °C)	1500 x 980 x 1300	1	6 838,00	R290	6 754,00	817 W
				2000 x 980 x 1300	2	8 322,00	R290	8 242,00	1153 W
				2500 x 980 x 1300	3	9 496,00	R290	9 410,00	1413 W
				3000 x 980 x 1300	3	10 456,00	R290	10 285,00	1936 W

Zubehör-Preise: nur gültig bei gemeinsamer Lieferung mit einer Kühlvitrine

Angaben Kälteleistung bei: VT -10°C

Zubehör	150	200	250	300	350	400		
Plexiglas-Schiebescheiben bedienungsseitig	386,00	405,00	452,00	544,00	636,00	766,00		
Glaszwischenetage (ungekühlt), ohne Beleuchtung	440,00	637,00	684,00	720,00	855,00	997,00		
Glaszwischenetage (ungekühlt), mit LED-Beleuchtung	890,00	1 153,00	1 327,00	1 580,00	1 740,00	2 092,00		
Antibeschlagheizung für Frontscheibe (für statische Modelle)	300,00	347,00	368,00	432,00	449,00	492,00		
LED-Frontblendenbeleuchtung im Sockelbereich	419,00	543,00	813,00	941,00	1 024,00	1 075,00		
Auslagefläche lackiert in RAL 9005	576,00	726,00	815,00	892,00	1 169,00	1 243,00		
PE-Schneidbrett / CNS-Maschinenbrett (nicht möglich bei Plexiglas-Schiebescheiben)						307,00	Papierfach aus PVC L. 700mm	143,00
Fahrbar mit 4x Lenkrollen, 2x bremsbar, (nicht nachrüstbar) Höhe +115mm	L. 150 - 250					630,00	Glasteiler (Höhe 250mm)	207,00
Fahrbar mit 6x Lenkrollen, 3x bremsbar, (nicht nachrüstbar) Höhe +115mm	L. 300 - 400					848,00		
Aufpreis für Drehzahlregelung der Verdampferlüfter						422,00	Aufpreis für elektrische Tauwasserverdunstung	278,00

**Standardfarben Oberes Frontdekor:**

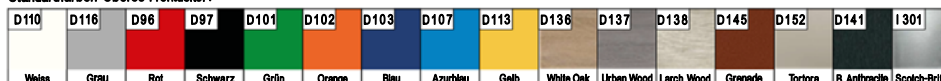

**Standardfarben Unteres Frontdekor:**

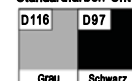

**Seitenteilfarben:**



**Ausführung:**

- Steckerfertig - Ohne Aggregat mit thermostatischem E-Ventil
- PORTHOS PL: gerades Frontglas mit Hebescheiben, stossdämpferunterstützt, LED-Beleuchtung
- PORTHOS PF: Self-Service
- mit elektronischer Steuerung, Auslagefläche aus Cr.Ni.Stahl
- Temperaturbereich: 3H2 (+ 4 / + 8 °C) - STATISCHE Kühlung, Umluftabtauung
- Temperaturbereich: 3M2 (+ 3 / + 5 °C) - VENTILIERTE Kühlung, Umluftabtauung
- Automatische Abtauung ohne Tauwasserverdunstung
- Kunststoffwanne für Tauwasser zum händischen Entleeren
- Unterbaukühlung mit Türen
- Arbeitsplatte aus Cr.Ni.Stahl
- Klimaklasse 3



**Porthos PL-1**  
statische Kühlung

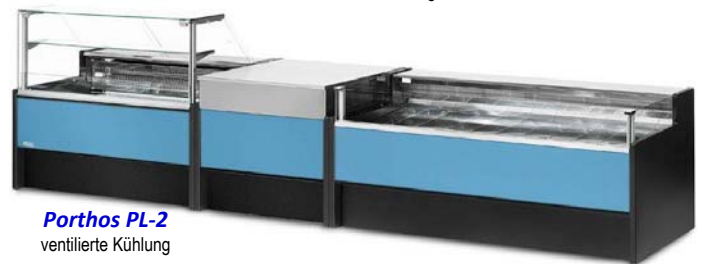

**Porthos PL-2**  
ventilierte Kühlung

Tiefe	Tiefe der Auslagefläche	Modell	Temperaturbereich	Abmessungen (L x T x H) mm	Unterbautüren	steckerfertig	Kälteleistung				
							ohne Aggregat mit E-Ventil	Aggregat			
1090 mm	770 ÷ 860 mm	<b>PORTHOS PL-1</b> gerades Frontglas, Hebescheibe	3H2 (+ 4 / + 8 °C)	1500 x 1090 x 1300	1	6 729,00	R290	6 661,00	721 W		
							200	8 211,00	R290	8 147,00	1073 W
							250	9 238,00	R290	9 166,00	1194 W
							300	10 143,00	R290	9 907,00	1836 W
	770 ÷ 860 mm	<b>PORTHOS PL-2</b> gerades Frontglas, Hebescheibe	3M2 (+ 3 / + 5 °C)	1500 x 1090 x 1300	1	7 530,00	R290	7 461,00	821 W		
							200	9 153,00	R290	9 089,00	1173 W
							250	10 279,00	R290	10 207,00	1294 W
							300	11 392,00	R290	11 236,00	1936 W
	770 ÷ 860 mm	<b>PORTHOS PF-2</b> gerades Frontglas, Self-Service	3M2 (+ 3 / + 5 °C)	1500 x 1090 x 930	1	6 356,00	R290	6 243,00	817 W		
							200	7 289,00	R290	7 210,00	1153 W
							250	8 336,00	R290	8 252,00	1413 W
							300	9 303,00	R290	9 062,00	1936 W

Zubehör-Preise: nur gültig bei gemeinsamer Lieferung mit einer Kühlvitrine

Angaben Kälteleistung bei: VT -10°C

Zubehör	150	200	250	300
Plexiglas-Schiebescheiben bedienungsseitig (ausgen. Self-Service)	386,00	405,00	452,00	544,00
Glaszwischenetage (ungekühlt), ohne Beleuchtung	440,00	637,00	684,00	720,00
Glaszwischenetage (ungekühlt), mit LED-Beleuchtung	890,00	1 153,00	1 327,00	1 580,00
Antibeslagheizung für Frontscheibe (für statische Modelle)	300,00	347,00	368,00	432,00
LED-Frontblendenbeleuchtung im Sockelbereich	419,00	543,00	813,00	941,00
Auslagefläche lackiert in RAL 9005	576,00	726,00	815,00	892,00
Aufpreis für Granit-Arbeitsplatte "Absolut Nero" (schwarz)	177,00	221,00	257,00	283,00
PE-Schneidbrett / CNS-Maschinenbrett (nicht möglich bei Plexiglas-Schiebescheiben)	307,00	Papierfach aus PVC L. 700mm 143,00		
Fahrbar mit 4x Lenkrollen, 2x bremsbar, (nicht nachrüstbar) Höhe +115mm	L. 150 - 250 630,00	Glasteiler (Höhe 250mm) 207,00		
Fahrbar mit 6x Lenkrollen, 3x bremsbar, (nicht nachrüstbar) Höhe +115mm	L. 300 - 400 848,00	Aufpreis für elektrische Tauwasserverdunstung 278,00		

**Standardfarben Oberes Frontdekor:**



**Standardfarben Unteres Frontdekor: Seitenteilfarben:**



**Ausführung:**

- Steckerfertig - Ohne Aggregat mit thermostatischem E-Ventil
- BARKLY Y: gebogenes Frontglas mit Kippscheiben, Zahlplatte aus Glas mit elektronischer Steuerung, Auslagefläche aus Cr.Ni.Stahl
- Temperaturbereich: 3H2 (+ 4 / + 8 °C) - STATISCHE Kühlung, Umluftabtauung
- Temperaturbereich: 3M2 (+ 3 / + 5 °C) - VENTILIERTE Kühlung, Umluftabtauung
- Automatische Abtauung ohne Tauwasserverdunstung
- Kunststoffwanne für Tauwasser zum händischen Entleeren
- Unterbaukühlung mit Türen
- Arbeitsplatte aus Cr.Ni.Stahl, LED-Beleuchtung
- Klimaklasse 3



**Barkly Y**  
gebogenes Frontglas, kippbar



Tiefe 1000 mm	Tiefe der Auslagefläche 630 ÷ 750 mm	Modell	Temperaturbereich	Abmessungen (L x T x H) mm	Unterbautüren	steckerfertig	ohne Aggregat mit E-Ventil	Kälteleistung	
<b>BARKLY Y-1</b> gebogenes Frontglas, kippbar 		150	3H2 (+ 4 / + 8 °C)	1500 x 1000 x 1300	1	5 381,00	R290	5 218,00	717 W
		200		2000 x 1000 x 1300	2	6 540,00	R290	6 379,00	1053 W
		250		2500 x 1000 x 1300	3	7 512,00	R290	7 286,00	1313 W
		300		3000 x 1000 x 1300	3	8 098,00	R290	7 817,00	1836 W
<b>BARKLY Y-2</b> gebogenes Frontglas, kippbar 		150	3M2 (+ 3 / + 5 °C)	1500 x 1000 x 1300	1	5 704,00	R290	5 563,00	817 W
		200		2000 x 1000 x 1300	2	7 249,00	R290	7 109,00	1153 W
		250		2500 x 1000 x 1300	3	8 793,00	R290	8 652,00	1413 W
		300		3000 x 1000 x 1300	3	9 516,00	R290	9 293,00	1936 W

Zubehör-Preise: nur gültig bei gemeinsamer Lieferung mit einer Kühlvitrine

Angaben Kälteleistung bei: VT -10°C

Zubehör	150	200	250	300
Plexiglas-Schiebescheiben bedienungsseitig	386,00	405,00	452,00	544,00
Glaszwischenetage (ungekühlt), ohne Beleuchtung	276,00	473,00	519,00	556,00
Taschenablage	377,00	492,00	606,00	718,00
Antibeschlagheizung für Frontscheibe (für statische Modelle)	300,00	347,00	368,00	432,00
PE-Schneidbrett / CNS-Maschinenbrett (nicht möglich bei Plexiglas-Schiebescheiben)	307,00			Papierfach aus PVC L. 700mm 143,00
Fahrbar mit 4x Lenkrollen, 2x bremsbar, (nicht nachrüstbar) Höhe +115mm	L. 150 - 250	630,00		Glasteiler (Höhe 250mm) 207,00
Fahrbar mit 6x Lenkrollen, 3x bremsbar, (nicht nachrüstbar) Höhe +115mm	L. 300 - 400	848,00		Aufpreis für elektrische Tauwasserverdunstung 278,00

**Standardfarben Oberes Frontdekor:**



**Standardfarben Unteres Frontdekor:**



**Seitenteilfarben:**





**Aufsatzvitrine für Fleisch, Fisch oder Delikatessen**

**Ausführung:**

- Steckerfertig
- mit elektronischer Steuerung
- Temperaturbereich: -1 / +6 °C
- STATISCHE KÜHLUNG
- mit Glasaufsatz: gerades Frontglas
- beschichteter Verdampfer unter Arbeitsplatte
- COIBA: Automatische Abtauung und Tauwasserverdunstung
- SHOPPING: Autom. Abtauung ohne Tauwasserverdunstung mit Plexiglas-Schiebescheiben
- ohne Unterbau - Aufsatzvitrine
- LED-Beleuchtung
- Innen und Aussen aus Cr.Ni.Stahl
- Wanne innen aus Cr.Ni.Stahl AISI316 (salzbeständig)

**Optionen:**

- Füße aus Cr.Ni.Stahl
- GN-Behälter

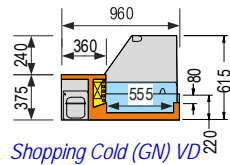
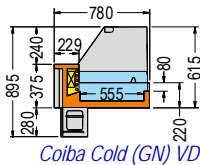

\* Bitte die Verfügbarkeit der Produkte mit dem Verkaufsbüro abklären.

Modell	Temperaturbereich	Abmessungen (B x T x H) mm	Ausführung	⚡	❄️	➡️	Preis
Coiba 110 cold VD	-1 / +6 °C	1072 x 780 x 895	Lochblechauflage	230V~ 50Hz 230W	R290	Klimakl. 3	6 461,00
Coiba 140 cold VD	-1 / +6 °C	1394 x 780 x 895	Lochblechauflage	230V~ 50Hz 250W	R290	Klimakl. 3	6 594,00
Coiba 110 cold GN VD	-1 / +6 °C	1072 x 780 x 895	3x GN 1/1	230V~ 50Hz 230W	R290	Klimakl. 3	6 527,00
Coiba 140 cold GN VD	-1 / +6 °C	1394 x 780 x 895	4x GN 1/1	230V~ 50Hz 250W	R290	Klimakl. 3	6 620,00
Shopping 110 cold VD	-1 / +6 °C	1072 x 960 x 615	Lochblechauflage	230V~ 270W	R290	Klimakl. 3	6 248,00
Shopping 140 cold VD	* -1 / +6 °C	1394 x 960 x 615	Lochblechauflage	230V~ 250W	R290	Klimakl. 3	6 634,00
Shopping 200 cold VD	* -1 / +6 °C	2038 x 960 x 615	Lochblechauflage	230V~ 450W	R290	Klimakl. 3	7 803,00
Shopping 270 cold VD	-1 / +6 °C	2682 x 960 x 615	Lochblechauflage	230V~ 510W	R290	Klimakl. 3	9 372,00
Shopping 110 cold GN VD	-1 / +6 °C	1072 x 960 x 615	3x GN 1/1	230V~ 270W	R290	Klimakl. 3	6 355,00
Shopping 140 cold GN VD	-1 / +6 °C	1394 x 960 x 615	4x GN 1/1	230V~ 250W	R290	Klimakl. 3	6 687,00
Shopping 200 cold GN VD	* -1 / +6 °C	2038 x 960 x 615	6x GN 1/1	230V~ 450W	R290	Klimakl. 3	7 883,00
Shopping 270 cold GN VD	-1 / +6 °C	2682 x 960 x 615	8x GN 1/1	230V~ 510W	R290	Klimakl. 3	9 498,00
				<b>110</b>	<b>140</b>	<b>200</b>	<b>270</b>
Mehrpreis für Fixe Füße aus Cr.Ni.Stahl, Höhe +500 mm (bei Länge 200 / 270: mit 3 Füße)				561,00	561,00	880,00	880,00
Mehrpreis für Fahrgestell schwarz lackiert, Höhe +592 mm (bei Länge 200 / 270: mit 3 Stehern)				378,00	378,00	533,00	533,00



Market  
**Oceanus**

# Fischvitrine Modell OCEANUS

2025 / 26

COLD ENGINEERING

TECFRIGO

Ausführung:

- Steckerfertig, mit elektronischer Steuerung
- Temperaturbereich: -2 °C
- STATISCHE KÜHLUNG
- beschichteter Verdampfer unter Arbeitsplatte
- Automatische Abtauung und manuelle Tauwasserverdunstung mit Plexiglasschiebescheiben (ausgenommen Self-Service)
- geschlossener Unterbau
- Beleuchtung (ausgen. SS)
- Innen und Aussen aus Cr.Ni.Stahl
- Wanne innen aus Cr.Ni.Stahl AISI316 (salzbeständig)
- Ausstellfläche: 100: 920 x 700 mm  
150: 1420 x 700 mm
- Fahrbar auf Rädern



Oceanus 150



Oceanus 100 SS

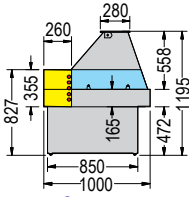

Oceanus  
gerades Frontglas

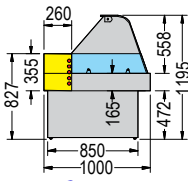

Oceanus  
gebogenes Frontglas

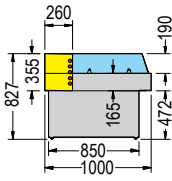

Oceanus

Modell	Temperaturbereich	Abmessungen (B x T x H) mm	Ausführung	⚡	❄️	➡️	Preis
Oceanus 100	* -2 / +4 °C	1000 x 1000 x 1195	Gerades Frontglas	230V~ 240W	R290	Klimakl. 4	6 913,00
Oceanus 150	* -2 / +4 °C	1500 x 1000 x 1195	Gerades Frontglas	230V~ 220W	R290	Klimakl. 4	7 591,00
Oceanus 100 C	* -2 / +4 °C	1000 x 1000 x 1195	Gebogenes Frontglas	230V~ 240W	R290	Klimakl. 4	6 913,00
Oceanus 150 C	* -2 / +4 °C	1500 x 1000 x 1195	Gebogenes Frontglas	230V~ 220W	R290	Klimakl. 4	7 591,00
Oceanus 100 SS	* -2 / +4 °C	1000 x 1000 x 827	Self-Service	230V~ 240W	R290	Klimakl. 4	6 408,00
Oceanus 150 SS	* -2 / +4 °C	1500 x 1000 x 827	Self-Service	230V~ 180W	R290	Klimakl. 4	7 046,00

\* Bitte die Verfügbarkeit der Produkte mit dem Verkaufsbüro abklären.



Market  
**Adriatica**

# Fischvitrine Modell ADRIATICA

2025 / 26

COLD ENGINEERING

TECFRIGO

Ausführung:

- Steckerfertig mit elektronischer Steuerung
- Temperaturbereich: -1 / +8 °C
- mit Glasaufsatz: gebogenes Frontglas
- statische Kühlung
- Verdampfer unter Arbeitsplatte mit Cr.Ni.Stahl-Abdeckblech
- eingeschäumter Verdampfer unter Auslagefläche**
- Automatische Abtauung und manuelle Tauwasserverdunstung mit Plexiglasschiebescheiben
- mit geschlossenem fahrbarem Unterbau grau lackiert
- mit Beleuchtung
- Wanne, Arbeitsplatte, Rückseite, Frontseite aus Cr.Ni.Stahl
- Wanne innen aus Cr.Ni.Stahl AISI316 (salzbeständig)
- Seitenteile aus hochverdichtetem Polyurethan

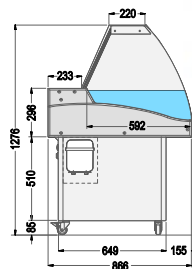
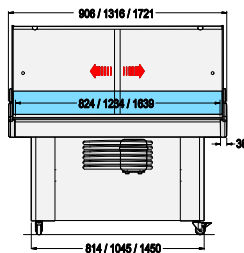
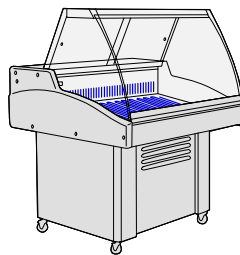

Modell	Temperaturbereich	Abmessungen (B x T x H) mm	Ausführung	⚡	❄️	➡️	Preis
Adriatica 900	* -1 / +6 °C	906 x 866 x 1276	Gebogenes Frontglas	230V~ 240W	R290	Klimakl. 3	6 394,00
Adriatica 1300	-1 / +6 °C	1316 x 866 x 1276	Gebogenes Frontglas	230V~ 220W	R290	Klimakl. 3	7 432,00
Adriatica 1700	* -1 / +6 °C	1721 x 866 x 1276	Gebogenes Frontglas	230V~ 240W	R290	Klimakl. 3	7 945,00



**Ausführung:**

- Steckerfertig
- mit elektronischer Steuerung
- Temperaturbereich: +2 / +4 °C
- mit Glasaufsatz: gerades oder gebogenes Frontglas
- mit ungek.Glaszwischenetage oder Self-Service, statische Kühlung
- Verdampfer unter Arbeitsplatte mit Cr.Ni.Stahl-Abdeckblech
- Automatische Abtauung und Tauwasserverdunstung
- mit Plexiglasschiebescheiben (ausgen. Self-Service)
- ohne Unterbau - Aufsatzvitrine
- LED-Beleuchtung (ausgen. SS)
- Wanne, Arbeitsplatte, Rückseite, Frontseite aus Cr.Ni.Stahl
- Seitenteile aus hochverdichtetem Polyurethan

**Optionen:** Fahrbares Untergestell

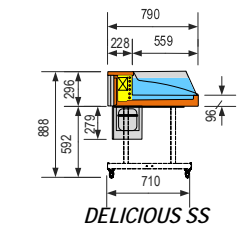
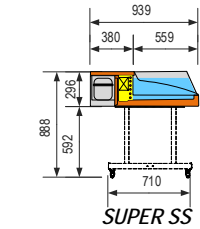
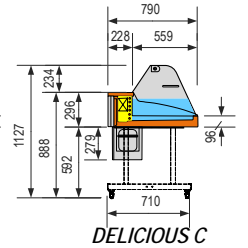
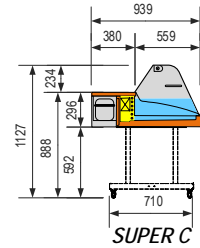
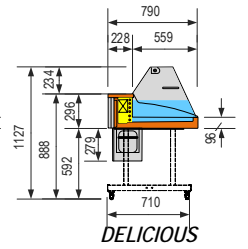
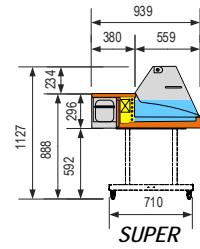
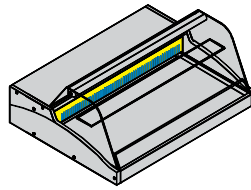

*Delicious 100 SS mit Fahrgestell*



*Super 75 C mit Fahrgestell*

Modell	Temperaturbereich	Abmessungen (B x T x H) mm	Ausführung	⚡	❄️	➡️	Preis	
	Super 75	+2 / +4 °C	756 x 939 x 535	Gerades Frontglas	230V~ 170W	R290	Klimakl. 3	4 269,00
	Super 100	+2 / +4 °C	1006 x 939 x 535	Gerades Frontglas	230V~ 170W	R290	Klimakl. 3	4 300,00
	Super 125	+2 / +4 °C	1256 x 939 x 535	Gerades Frontglas	230V~ 200W	R290	Klimakl. 3	4 428,00
	Super 150	+2 / +4 °C	1506 x 939 x 535	Gerades Frontglas	230V~ 200W	R290	Klimakl. 3	4 460,00
	Super 200	+2 / +4 °C	1972 x 939 x 535	Gerades Frontglas	230V~ 380W	R290	Klimakl. 3	5 667,00
	Super 75 C	+2 / +4 °C	756 x 939 x 535	Gebogenes Frontglas	230V~ 170W	R290	Klimakl. 3	4 330,00
	Super 100 C	+2 / +4 °C	1006 x 939 x 535	Gebogenes Frontglas	230V~ 180W	R290	Klimakl. 3	4 330,00
	Super 125 C	+2 / +4 °C	1256 x 939 x 535	Gebogenes Frontglas	230V~ 200W	R290	Klimakl. 3	4 473,00
	Super 150 C	+2 / +4 °C	1506 x 939 x 535	Gebogenes Frontglas	230V~ 200W	R290	Klimakl. 3	4 504,00
	Super 200 C	+2 / +4 °C	1972 x 939 x 535	Gebogenes Frontglas	230V~ 380W	R290	Klimakl. 3	5 711,00
	Super 75 SS	+2 / +4 °C	756 x 939 x 296	Self-Service	230V~ 190W	R290	Klimakl. 3	4 137,00
	Super 100 SS	+2 / +4 °C	1006 x 939 x 296	Self-Service	230V~ 190W	R290	Klimakl. 3	4 090,00
	Super 125 SS	+2 / +4 °C	1256 x 939 x 296	Self-Service	230V~ 220W	R290	Klimakl. 3	4 184,00
	Super 150 SS	+2 / +4 °C	1506 x 939 x 296	Self-Service	230V~ 200W	R290	Klimakl. 3	4 178,00
	Super 200 SS	+2 / +4 °C	1972 x 939 x 296	Self-Service	230V~ 330W	R290	Klimakl. 3	5 257,00
	Delicious 75	+2 / +4 °C	756 x 790 x 810	Gerades Frontglas	230V~ 190W	R290	Klimakl. 3	4 528,00
	Delicious 100	+2 / +4 °C	1006 x 790 x 810	Gerades Frontglas	230V~ 200W	R290	Klimakl. 3	4 558,00
	Delicious 125	+2 / +4 °C	1256 x 790 x 810	Gerades Frontglas	230V~ 180W	R290	Klimakl. 3	4 637,00
	Delicious 150	+2 / +4 °C	1506 x 790 x 810	Gerades Frontglas	230V~ 230W	R290	Klimakl. 3	4 710,00
	Delicious 200	+2 / +4 °C	1972 x 790 x 810	Gerades Frontglas	230V~ 370W	R290	Klimakl. 3	5 917,00
	Delicious 75 C	+2 / +4 °C	756 x 790 x 810	Gebogenes Frontglas	230V~ 190W	R290	Klimakl. 3	4 558,00
	Delicious 100 C	+2 / +4 °C	1006 x 790 x 810	Gebogenes Frontglas	230V~ 200W	R290	Klimakl. 3	4 573,00
	Delicious 125 C	+2 / +4 °C	1256 x 790 x 810	Gebogenes Frontglas	230V~ 180W	R290	Klimakl. 3	4 681,00
	Delicious 150 C	+2 / +4 °C	1506 x 790 x 810	Gebogenes Frontglas	230V~ 230W	R290	Klimakl. 3	4 769,00
	Delicious 200 C	+2 / +4 °C	1972 x 790 x 810	Gebogenes Frontglas	230V~ 370W	R290	Klimakl. 3	5 961,00
	Delicious 75 SS	+2 / +4 °C	756 x 790 x 575	Self-Service	230V~ 170W	R290	Klimakl. 3	4 372,00
	Delicious 100 SS	+2 / +4 °C	1006 x 790 x 575	Self-Service	230V~ 190W	R290	Klimakl. 3	4 356,00
	Delicious 125 SS	+2 / +4 °C	1256 x 790 x 575	Self-Service	230V~ 180W	R290	Klimakl. 3	4 400,00
	Delicious 150 SS	+2 / +4 °C	1506 x 790 x 810	Self-Service	230V~ 200W	R290	Klimakl. 3	4 452,00
	Delicious 200 SS	+2 / +4 °C	1972 x 790 x 575	Self-Service	230V~ 350W	R290	Klimakl. 3	5 227,00

Mehrpriis für Fahrgestell SUPER schwarz lackiert, Höhe +592 mm (bei Länge 200: mit 3 Stehern)	75	100	125 / 150	200
	334,00	366,00	413,00	558,00
Mehrpriis für Fahrgestell DELICIOUS schwarz lackiert, Höhe +592 mm (bei Länge 200: mit 3 Stehern)	287,00	366,00	413,00	580,00



Market

Ausstellungs-  
vitrine

# SUPER DE / DELICIOUS DE

2025 / 26

**Super DE - Delicious DE**

COLD  
ENGINEERING  
**TECFRIGO**

Ausführung:

- Steckerfertig
- mit elektronischer Steuerung
- Temperaturbereich: +2 / +4 °C
- mit Glasaufsatz: gerades oder gebogenes Frontglas
- mit ungek. Glaszwischenetage oder Self-Service, statische Kühlung
- Verdampfer unter Arbeitsplatte mit Cr.Ni.Stahl-Abdeckblech

**eingeschäumter Verdampfer unter Auslagefläche**

- Automatische Abtauung und Tauwasserverdunstung mit Plexiglasschiebescheiben (ausgen. Self-Service)
- ohne Unterbau - Aufsatzvitrine
- LED-Beleuchtung (ausgen. SS)
- Wanne, Arbeitsplatte, Rückseite, Frontseite aus Cr.Ni Stahl
- Seitenteile aus hochverdichtetem Polyurethan

Optionen: Fahrbares Untergestell

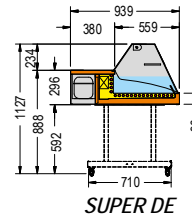
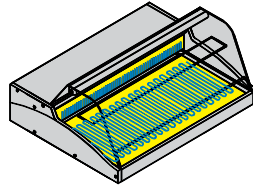

SUPER DE

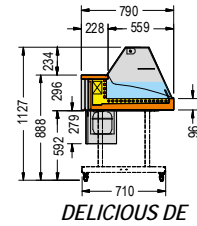

DELICIOUS DE

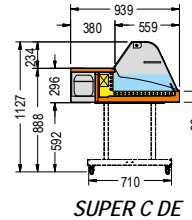

SUPER C DE

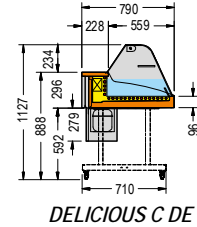

DELICIOUS C DE



SUPER 75 C DE  
mit Fahrgestell



DELICIOUS 100 DE  
mit Fahrgestell

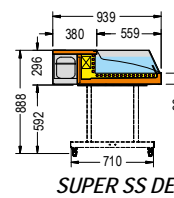

SUPER SS DE

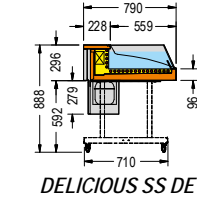

DELICIOUS SS DE

Modell	Temperaturbereich	Abmessungen (B x T x H) mm	Ausführung	⚡	❄️	➡️	Preis	
	Super 75 DE	+2 / +4 °C	756 x 939 x 530	Gerades Frontglas	230V~ 240W	R290	Klimakl. 3	5 525,00
	Super 100 DE	+2 / +4 °C	1006 x 939 x 530	Gerades Frontglas	230V~ 300W	R290	Klimakl. 3	5 665,00
	Super 125 DE	+2 / +4 °C	1256 x 939 x 530	Gerades Frontglas	230V~ 280W	R290	Klimakl. 3	5 853,00
	Super 150 DE	+2 / +4 °C	1506 x 939 x 530	Gerades Frontglas	230V~ 200W	R290	Klimakl. 3	5 879,00
	Super 200 DE	+2 / +4 °C	1972 x 939 x 530	Gerades Frontglas	230V~ 400W	R290	Klimakl. 3	7 460,00
	Super 75 C DE	+2 / +4 °C	756 x 939 x 530	Gebogenes Frontglas	230V~ 240W	R290	Klimakl. 3	5 539,00
	Super 100 C DE	+2 / +4 °C	1006 x 939 x 530	Gebogenes Frontglas	230V~ 300W	R290	Klimakl. 3	5 707,00
	Super 125 C DE	+2 / +4 °C	1256 x 939 x 530	Gebogenes Frontglas	230V~ 280W	R290	Klimakl. 3	5 895,00
	Super 150 C DE	+2 / +4 °C	1506 x 939 x 530	Gebogenes Frontglas	230V~ 200W	R290	Klimakl. 3	5 921,00
	Super 200 C DE	+2 / +4 °C	1972 x 939 x 530	Gebogenes Frontglas	230V~ 400W	R290	Klimakl. 3	7 501,00
	Super 75 SS DE	+2 / +4 °C	756 x 939 x 296	Self-Service	230V~ 230W	R290	Klimakl. 3	5 415,00
	Super 100 SS DE	+2 / +4 °C	1006 x 939 x 296	Self-Service	230V~ 250W	R290	Klimakl. 3	5 544,00
	Super 125 SS DE	+2 / +4 °C	1256 x 939 x 296	Self-Service	230V~ 220W	R290	Klimakl. 3	5 691,00
	Super 150 SS DE	+2 / +4 °C	1506 x 939 x 296	Self-Service	230V~ 200W	R290	Klimakl. 3	5 683,00
	Super 200 SS DE	+2 / +4 °C	1972 x 939 x 296	Self-Service	230V~ 300W	R290	Klimakl. 3	7 162,00
	Delicious 75 DE	+2 / +4 °C	756 x 790 x 810	Gerades Frontglas	230V~ 190W	R290	Klimakl. 3	5 482,00
	Delicious 100 DE	+2 / +4 °C	1006 x 790 x 810	Gerades Frontglas	230V~ 240W	R290	Klimakl. 3	5 280,00
	Delicious 125 DE	+2 / +4 °C	1256 x 790 x 810	Gerades Frontglas	230V~ 230W	R290	Klimakl. 3	5 783,00
	Delicious 150 DE	+2 / +4 °C	1506 x 790 x 810	Gerades Frontglas	230V~ 230W	R290	Klimakl. 3	6 003,00
	Delicious 200 DE	+2 / +4 °C	1972 x 790 x 810	Gerades Frontglas	230V~ 370W	R290	Klimakl. 3	7 487,00
	Delicious 75 C DE	+2 / +4 °C	756 x 790 x 810	Gebogenes Frontglas	230V~ 190W	R290	Klimakl. 3	5 497,00
	Delicious 100 C DE	+2 / +4 °C	1006 x 790 x 810	Gebogenes Frontglas	230V~ 240W	R290	Klimakl. 3	5 380,00
	Delicious 125 C DE	+2 / +4 °C	1256 x 790 x 810	Gebogenes Frontglas	230V~ 240W	R290	Klimakl. 3	5 839,00
	Delicious 150 C DE	+2 / +4 °C	1506 x 790 x 810	Gebogenes Frontglas	230V~ 250W	R290	Klimakl. 3	6 045,00
	Delicious 200 C DE	+2 / +4 °C	1972 x 790 x 810	Gebogenes Frontglas	230V~ 370W	R290	Klimakl. 3	7 542,00
	Delicious 75 SS DE	+2 / +4 °C	756 x 790 x 575	Self-Service	230V~ 270W	R290	Klimakl. 3	5 341,00
	Delicious 100 SS DE	+2 / +4 °C	1006 x 790 x 575	Self-Service	230V~ 230W	R290	Klimakl. 3	5 544,00
	Delicious 125 SS DE	+2 / +4 °C	1256 x 790 x 575	Self-Service	230V~ 240W	R290	Klimakl. 3	5 662,00
	Delicious 150 SS DE	+2 / +4 °C	1506 x 790 x 810	Self-Service	230V~ 200W	R290	Klimakl. 3	5 769,00
	Delicious 200 SS DE	+2 / +4 °C	1972 x 790 x 575	Self-Service	230V~ 350W	R290	Klimakl. 3	7 190,00
				75	100	125 / 150	200	
Mehrpreis für Fahrgestell SUPER DE schwarz lackiert, Höhe +592 mm (bei Länge 200: mit 3 Stehern)				334,00	366,00	413,00	558,00	
Mehrpreis für Fahrgestell DELICIOUS DE schwarz lackiert, Höhe +592 mm (bei Länge 200: mit 3 Stehern)				287,00	366,00	413,00	580,00	



Super/Delicious EURONORM Ausführung, geeignet für EN 600x400 mm Bleche

Steckerfertig

mit elektronischer Steuerung

Temperaturbereich: +2 / +4 °C

gebogenes Frontglas mit ungekühlter Glaszwischenetage

STATISCHE KÜHLUNG

Verdampfer unter Arbeitsplatte mit Cr.Ni.Stahl-Abdeckblech

Automatische Abtauung und Tauwasserverdunstung

mit Plexiglasschiebescheiben (ausgen. Self-Service)

ohne Unterbau - Aufsatzvitrine

LED-Beleuchtung

Wanne, Arbeitsplatte, Rückseite, Frontseite aus Cr.Ni.Stahl

Seitenteile aus hochverdichtetem Polyurethan

Optionen: Fahrbares Untergestell

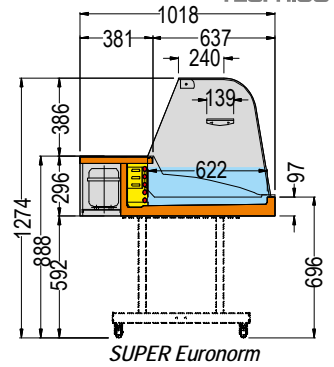

SUPER Euronorm

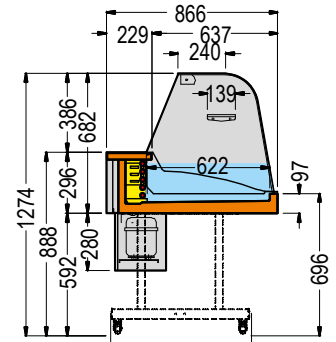

DELICIOUS Euronorm



SUPER 120 Euronorm C  
mit Fahrgestell



DELICIOUS 80 Euronorm C  
mit Fahrgestell

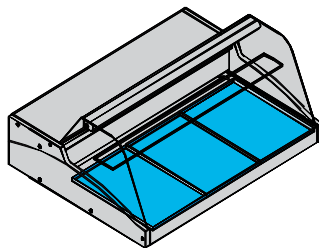
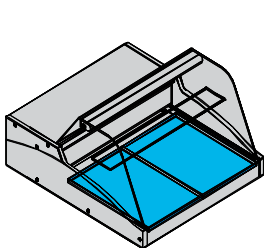

Modell	Temperaturbereich	Abmessungen (B x T x H) mm	Ausführung				Preis
Super 80 Euronorm C	+2 / +4 °C	906 x 1018 x 702	Gebogenes Frontglas	230V~ 50Hz 190W	R290	Klimakl. 3	4 664,00
Super 120 Euronorm C	+2 / +4 °C *	1313 x 1018 x 702	Gebogenes Frontglas	230V~ 50Hz 190W	R290	Klimakl. 3	4 801,00
Delicious 80 Euronorm C	+2 / +4 °C	906 x 866 x 962	Gebogenes Frontglas	230V~ 50Hz 300W	R290	Klimakl. 3	5 090,00
Delicious 120 Euronorm C	+2 / +4 °C	1313 x 866 x 962	Gebogenes Frontglas	230V~ 50Hz 220W	R290	Klimakl. 3	5 248,00
Mehrpreis für Fahrgestell SUPER EN schwarz lackiert, Höhe +592 mm					80	120	
Mehrpreis für Fahrgestell DELICIOUS EN schwarz lackiert, Höhe +592 mm					334,00	413,00	
Backblech aus Cr.Ni.Stahl, Abmessungen 600x400x20 mm						183,00	
Backblech aus Aluminium, Abmessungen 600x400x20 mm						71,00	

\* Bitte die Verfügbarkeit der Produkte mit dem Verkaufsbüro abklären.

**Ausführung:**

- Steckerfertig
- mit elektronischer Steuerung
- Temperaturbereich: 3M2 (+3 / +5 °C)
- VENTILIERTER KÜHLUNG
- Automatische Umluftabtauung
- Autom. elektr. Tauwasserverdunstung
- Gerätefüße, handbetriebenes Nachrollo
- Verkleidung: lackiertes Blech
- Self-Service-Ausführung mit PVC-Prallglas
- Auslagefläche aus Cr.Ni.Stahl oder Schwarz lackiertes Blech

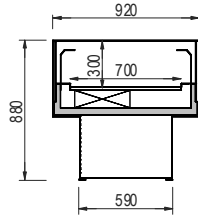

Modell	Temperaturbereich	Abmessungen (B x T x H) mm	Ausführung	⚡	❄️	➡️	Preis
FLATEY 12	+3 / +5 °C	1290 x 930 x 880	lackiert	230V~ 50Hz	R290	Klimakl. 3	5 055,00
FLATEY 15	+3 / +5 °C	1500 x 930 x 880	lackiert	230V~ 50Hz	R290	Klimakl. 3	5 619,00
Wagenanfahrtschutz aus Cr.Ni.Stahl							1 278,00
Aufpreis fahrbar, werksseitiges Rahmengestell mit 4 Lenkrollen (2 bremsbar) - Höhe + 115 mm							630,00

**Standardfarben Mittleres Frontdekor und Seitenteile:**



**Standardfarben Unteres Frontdekor:**

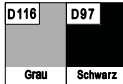

**Ausführung:**

- Steckerfertig, mit elektronischer Steuerung
- Temperaturbereich: 3M1/3M2 (0° / +5° C)
- VENTILIERTER KÜHLUNG, elektronische Ventilatoren
- wartungsfreier Rohrcondensator
- Epta-Adamant Seitenteile (Acrylglas) á 20mm
- Ausführung LS Self-Service mit niedriger Verglasung
- beschichteter lackierter Verdampfer
- Automatische Heißgas-Abtauung und Tauwasserverdunstung
- Untergestell mit höhenverstellbaren Füßen oder fahrbar auf Rädern
- Wannenbleche und Verkleidung: lackiertes Blech (RAL 9005)
- quadratisches Wagenanfahrtschutzprofil aus Cr.Ni.Stahl
- Stapelhöhe: 100mm (3M1) - 175mm (3M2)
- Alternativ können auch andere Aufsätze geliefert werden

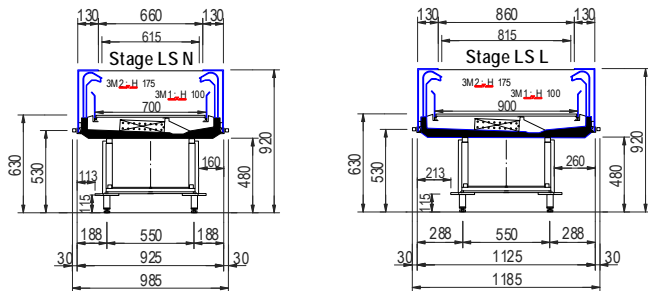

Modell	Temperaturbereich	Abmessungen (B x T x H) mm	Ausführung	⚡	❄️	➡️	Preis
Stage LS N 900 open	0 / +5 °C	965 x 985 x 925	Aufsatz nicht höhenverstellbar	230V~ 50Hz	R290	Klimakl. 3	9 085,00
Stage LS N 1250 open	0 / +5 °C	1310 x 985 x 925	Aufsatz nicht höhenverstellbar	230V~ 50Hz	R290	Klimakl. 3	10 050,00
Stage LS L 1250 open	0 / +5 °C	1310 x 1185 x 925	Aufsatz nicht höhenverstellbar	230V~ 50Hz	R290	Klimakl. 3	10 364,00

**Ausführung:**

- Steckerfertig - Ohne Aggregat mit thermostatischem E-Ventil mit Rundumverglasung (3-seitig Thermoglas)
- obere Abdeckplatte aus Thermoglas
- Schiebescheiben bedienungsseitig mit elektronischer Steuerung, Auslagefläche schwarz lackiert
- Temperaturbereich: 3M2 (+ 3 / + 5 °C)
- VENTILIERTER KÜHLUNG
- Automatische Abtauung ohne Tauwasserverdunstung
- Kunststoffwanne für Tauwasser zum händischen Entleeren
- vertikale LED-Beleuchtung kundenseitig in Seitenteilen integriert
- Klimaklasse 3



Tiefe 780 mm	Tiefe der Auslagefläche 600 mm	Modell	Temperaturbereich	Abmessungen (L x T x H) mm	steckerfertig	ohne Aggregat mit E-Ventil	Kälteleistung
<b>KRISTALL C-4</b> 		100	3M2 (+ 3 / + 5 °C)	1000 x 780 x 1380	5 651,00	R290 C	5 527,00 598 W
		120		1200 x 780 x 1380	6 094,00	R290 C	5 970,00 598 W
		150		1500 x 780 x 1380	6 420,00	R290 C	6 304,00 805 W

Zubehör-Preise: nur gültig bei gemeinsamer Lieferung mit einer Kühlvitrine

Angaben Kälteleistung bei: VT -10°C

Zubehör	100	120	150
LED-Frontblendenbeleuchtung im Sockelbereich	388,00	398,00	419,00
Fahrbar mit 4x Lenkrollen, 2x bremsbar, (nicht nachrüstbar) Höhe +115mm	630,00		
Fahrbar mit 6x Lenkrollen, 3x bremsbar, (nicht nachrüstbar) Höhe +115mm	848,00		
Aufpreis für elektrische Tauwasserverdunstung	278,00		

**Standardfarben Oberes Frontdekor:**

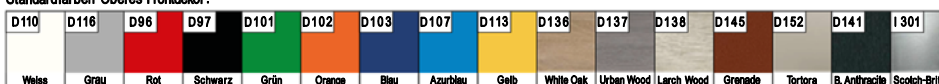

**Standardfarben Unteres Frontdekor: Seitenteilfarben:**



**Ausführung:**

- Steckerfertig - Ohne Aggregat mit thermostatischem E-Ventil
- gerades Frontglas, 1 ungekühlte Glaszwischenetage
- ORLEANS C-1: Unterbaukühlung mit Türen
- ORLEANS C-3: ohne Unterbaukühlung
- mit elektronischer Steuerung, Auslagefläche aus Cr.Ni.Stahl
- Temperaturbereich: 3M2 (+3 / +5 °C) - STATISCHE Kühlung, Umluftabtauung
- Temperaturbereich: 3H2 (+4 / +8 °C) - STATISCHE Kühlung, Umluftabtauung
- Automatische Abtauung ohne Tauwasserverdunstung
- Kunststoffwanne für Tauwasser zum händischen Entleeren
- LED-Beleuchtung unter Zahlplatte
- LED-Beleuchtung unter Glaszwischenetage
- Arbeitsplatte aus Cr.Ni.Stahl
- Klimaklasse 3



**Orleans C-1**  
mit Unterbaukühlung



**Orleans C-1**  
mit Unterbaukühlung



	Tiefe		Modell	Temperaturbereich	Abmessungen (L x T x H) mm	Unterbautüren	steckerfertig	Kälteleistung		
	810 mm	540 mm							ohne Aggregat mit E-Ventil	Kälteleistung
<b>ORLEANS C-1</b> mit Unterbaukühlung			100	3H2 (+4 / +8 °C)	1000 x 810 x 1350	1	5 203,00	R290	5 115,00	468 W
			150		1500 x 810 x 1350	1	5 774,00	R290	5 704,00	468 W
			200		2000 x 810 x 1350	2	6 811,00	R290	6 751,00	571 W
			250		2500 x 810 x 1350	3	8 300,00	R290	8 253,00	805 W
<b>ORLEANS C-3</b> ohne Unterbaukühlung mit Plexiglas-Schiebescheiben			100	3M2 (+3 / +5 °C)	1000 x 810 x 1350		5 361,00	R290 F	5 276,00	468 W
			150		1500 x 810 x 1350		5 893,00	R290 F	5 826,00	468 W
			200		2000 x 810 x 1350		6 930,00	R290 F	6 872,00	571 W
			250		2500 x 810 x 1350		8 227,00	R290 F	8 174,00	805 W

Zubehör-Preise: nur gültig bei gemeinsamer Lieferung mit einer Kühlvitrine

Angaben Kälteleistung bei: VT-10°C

Zubehör	100	150	200	250
Plexiglas-Schiebescheiben bedienungsseitig, für Mod. ORLEANS C-1	346,00	386,00	405,00	452,00
2.te Glaszwischenetage (ungekühlt), mit LED-Beleuchtung	726,00	890,00	1 153,00	1 327,00
LED-Frontblendenbeleuchtung im Sockelbereich	388,00	419,00	543,00	813,00
Glasteiler (Höhe 250mm)			207,00	
Fahrbar mit 4x Lenkrollen, 2x bremsbar, (nicht nachrüstbar) Höhe +115mmr			630,00	
Aufpreis für elektrische Tauwasserverdunstung			278,00	

Standardfarben Oberes Frontdekor:



Standardfarben Unteres Frontdekor: Seitenteilfarben:



**Ausführung:**

- Steckerfertig - Ohne Aggregat mit thermostatischem E-Ventil
- 3 ungekühlte Glaszwischenetagen, Schublade für die Wanne
- COLORADO C-3: gerades Frontglas, kippbar
- COLORADO Y-3: gebogenes Frontglas, kippbar
- mit elektronischer Steuerung, Auslagefläche aus Cr.Ni.Stahl
- Temperaturbereich: 3H2 (+ 4 / + 8 °C) - STATISCHE Kühlung, Umluftabtauung
- Automatische Abtauung ohne Tauwasserverdunstung
- Kunststoffwanne für Tauwasser zum händischen Entleeren
- LED-Beleuchtung unter Zahlplatte
- Arbeitsplatte aus Cr.Ni.Stahl
- Klimaklasse 3



**Colorado C-3**  
gerades Frontglas



**Colorado Y-3**  
gebogenes Frontglas



Tiefe 980 mm	Tiefe der Auslagefläche 820 mm	Modell	Temperaturbereich	Abmessungen (L x T x H) mm	Anzahl der Schubladen	steckerfertig	ohne Aggregat mit E-Ventil	Kälteleistung		
<b>COLORADO C-3</b> gerades Frontglas 	<b>Colorado C-3</b> 	140	3H2 (+ 4 / + 8 °C)	1400 x 960 x 1240	2	7 096,00	R290 F A G	6 516,00 592 W		
		220		2200 x 960 x 1240	3	8 710,00	R290 F A G	8 123,00 821 W		
		290		2900 x 960 x 1240	4	10 822,00	R290 F A G	9 986,00 1034 W		
	<b>COLORADO Y-3</b> gebogenes Frontglas 	<b>Colorado Y-3</b> 		140	3H2 (+ 4 / + 8 °C)	1400 x 960 x 1240	2	6 679,00	R290 F A G	6 144,00 592 W
				220		2200 x 960 x 1240	3	8 375,00	R290 F A G	7 831,00 821 W
				290		2900 x 960 x 1240	4	10 418,00	R290 F A G	9 630,00 1034 W

Zubehör-Preise: nur gültig bei gemeinsamer Lieferung mit einer Kühlvitrine

Angaben Kälteleistung bei: VT -10°C

Zubehör	140	220	290
Plexiglas-Schiebescheiben bedienungsseitig	386,00	405,00	544,00
Aufpreis für elektrische Tauwasserverdunstung	278,00		

**Standardfarben Obere und Untere Frontblende:**

D110	D116	D96	D97	D101	D102	D103	D107	D113	D136	D137	D138	D145	D152	D141	I301
Weiss	Grau	Rot	Schwarz	Grün	Orange	Blau	Azurblau	Gelb	White Oak	Urban Wood	Larch Wood	Grenade	Tortora	B. Anfracillo	Scotch-Brite

**Seitenlackfarben:**

G	N
grau	schwarz



COLD  
ENGINEERING

**TECFRIGO**

Steckerfertig, mit elektronischer Steuerung  
mit Rundumverglasung (4-seitig Thermoglas)  
VENTILIERTE KÜHLUNG, Automatische Abtauung und Tauwasserverdunstung  
mit bedienungsseitigen Schiebescheiben  
mit 3 Glaswischenetagen inkl. LED-Beleuchtung  
Wannenblech aus Cr.Ni.Stahl  
Frontdekor: schwarz (Code 13) lackiert

gegen Aufpreis möglich: RAL-Lackierung Frontdekor

Ausführung SP: ohne Frontdekor für Einbau in bauseitigen Verbau

Bei Glas: Aufstellung über 900 mit Seehöhe: Druckausgleichsventile erforderlich! + 4 %



Zubehör: kundenseitige Schiebescheiben

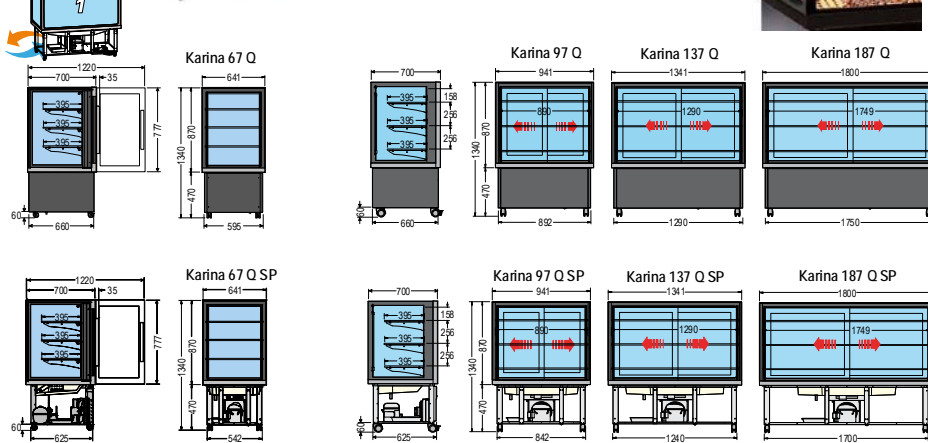

Modell	Temperaturbereich	Abmessungen (B x T x H) mm	Bruttoinhalt	Ausführung	⚡	❄️	Preis
Karina 67 Q	+4 / +8 °	640 x 742 x 1340	255 lt	Thermoglasdrehtüre bedienungsseitig Glasetagen: 3x 395x565 mm LED-Innenbeleuchtung innen 70% rel. Luftfeuchtigkeit	230V~ 50Hz 340W	R290	Klimakl. 4 2140 kWh/Jahr 6 987,00 SP: ohne Frontdekor 6 135,00
Karina 97 Q	+4 / +8 °	940 x 710 x 1340	380 lt	Glasschiebescheiben bedienungsseitig Glasetagen: 3x 395x865 mm LED-Innenbeleuchtung innen 70% rel. Luftfeuchtigkeit	230V~ 50Hz 310W	R290	Klimakl. 4 1733 kWh/Jahr 7 468,00 SP: ohne Frontdekor 7 012,00
Karina 137 Q	+4 / +8 °	1340 x 710 x 1340	550 lt	Glasschiebescheiben bedienungsseitig Glasetagen: 3x 395x1270 mm LED-Innenbeleuchtung innen 70% rel. Luftfeuchtigkeit	230V~ 50Hz 530W	R290	Klimakl. 4 3167 kWh/Jahr 9 048,00 SP: ohne Frontdekor 8 320,00
Karina 187 Q	+4 / +8 °	1800 x 710 x 1340	750 lt	Glasschiebescheiben bedienungsseitig Glasetagen: 6x 395x865 mm LED-Innenbeleuchtung innen 70% rel. Luftfeuchtigkeit	230V~ 50Hz 630W	R290	Klimakl. 4 2951 kWh/Jahr 10 616,00 SP: ohne Frontdekor 9 628,00
Karina 67 Q Ciocco für Pralinen und Schokolade	+14 / +16 °	640 x 742 x 1340	255 lt	Thermoglasdrehtüre bedienungsseitig Glasetagen: 3x 395x565 mm LED-Innenbeleuchtung innen 40/44% rel. Luftfeuchtigkeit	230V~ 50Hz 370W	R600a	Klimakl. 4 7 283,00 SP: ohne Frontdekor 6 752,00
Karina 97 Q Ciocco für Pralinen und Schokolade	+14 / +16 °	940 x 710 x 1340	380 lt	Glasschiebescheiben bedienungsseitig Glasetagen: 3x 395x865 mm LED-Innenbeleuchtung innen 40/44% rel. Luftfeuchtigkeit	230V~ 50Hz 500W	R600a	Klimakl. 4 7 925,00 SP: ohne Frontdekor 7 382,00
Karina 137 Q Ciocco für Pralinen und Schokolade	+14 / +16 °	1340 x 710 x 1340	550 lt	Glasschiebescheiben bedienungsseitig Glasetagen: 3x 395x1270 mm LED-Innenbeleuchtung innen 40/44% rel. Luftfeuchtigkeit	230V~ 50Hz 500W	R600a	Klimakl. 4 9 456,00 SP: ohne Frontdekor 8 629,00
Aufpreis für kundenseitige Schiebescheiben:				Karina 97 Q: 449,00	Karina 137 Q: 543,00		Karina 187 Q: 637,00
Aufpreis für RAL-Lackierung: (ausgenommen Schiebescheiben und Alu-Profile)				Karina 67/97 Q: 377,00	Karina 137 Q: 445,00		Karina 187 Q: 510,00
Aufpreis lackierte Alu-Profile in RAL-Farbe: (ausgenommen Schiebescheiben)				Karina 67/97 Q: 523,00	Karina 137 Q: 584,00		Karina 187 Q: 711,00
Aufpreis lackierte Alu-Profile in RAL-Farbe: untere Glasprofile und Türrahmen				Karina 67/97 Q: 172,00	Karina 137 Q: 205,00		Karina 187 Q: 205,00